



docodemo**SPEAKER**®
SP-1
簡単操作ガイド



©2018 BoCo Inc.



お買い上げいただき、誠にありがとうございます。
ご使用前に必ず本書と「取扱説明書」をよくお読みの上、正しくお取り扱いください。
本書をお読みにになったあとは、いつでも見られるところに必ず保管してください。

セット内容

はじめに、箱の中身を取り出して下記の内容物が梱包されているかご確認ください。

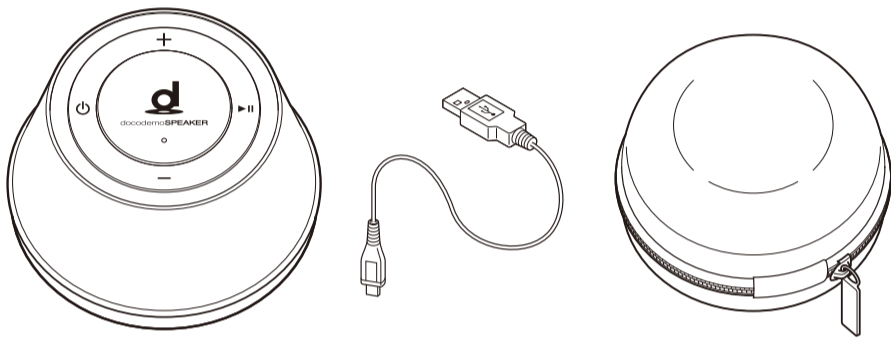

docodemo**SPEAKER**®

マイクロUSBケーブル

キャリングポーチ

取扱説明書・保証書(1) 簡単操作ガイド(本書)

各部の名称

- ① VOL (音量)+ボタン
- ② (電源)ボタン
- ③ ▶|| (再生/一時停止)
- ④ LEDランプ
- ⑤ VOL (音量)-ボタン
- ⑥ AUDIO IN端子
- ⑦ ②-⑦ マイクロUSB端子
- ⑧ 充電口キャップ

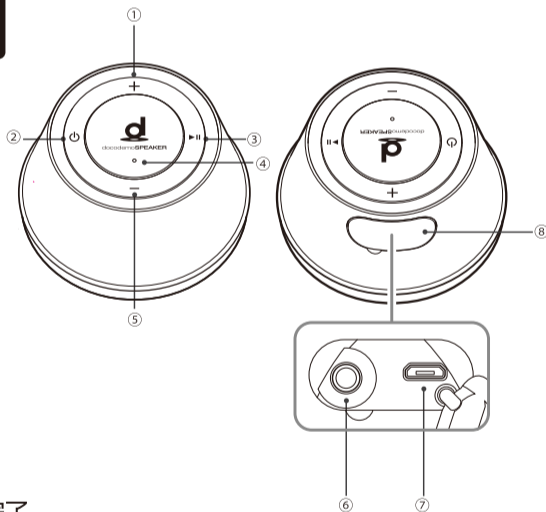

Bluetooth<青>ランプの状態

- 【消灯】電源オフ
- 【点灯】電源オン Bluetooth 接続完了
- 【遅い点滅】電源オン:Bluetooth 接続待ち
- 【早い点滅】電源オン:ペアリング(機器登録)待ち

充電<赤>ランプの状態

- 【消灯】充電完了 【点灯】充電中 【点滅】バッテリー残量低下

充電する

※はじめてお使いになる場合

スピーカーは出荷時にフル充電されていません。はじめて使用する場合には、まず充電をしてください。

- ① 本機充電口キャップのふたを開け、充電口キャップと付属のマイクロUSBケーブル(端子小)をつなぐ。
- ② 市販のAC電源アダプターとマイクロUSBケーブル(端子大)をつなぐ。
- ③ コンセントに接続し充電する。
充電時は充電ランプ<赤>が点灯し、充電が完了すると充電ランプ<赤>が消灯します。
※市販のACアダプターについて、ご不明点がございましたら bocoお客様相談窓口へご相談ください。

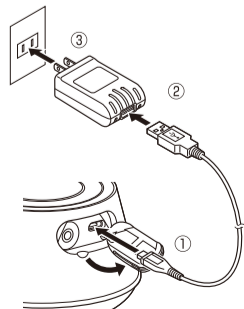

【ご注意】

- ・最大約3時間で充電が完了します。
- ・充電完了後はマイクロUSBケーブルを外し、充電口キャップのふたを開けて、水やほこりが入らないようにしてください。

はじめて機器登録(ペアリング)する

はじめて本機を使用するときや、新しいBluetooth機器を接続するときはペアリング(機器登録)を行います。電源オフ(LEDランプ消灯)とき、本機の電源ボタンを3秒以上押し、LEDランプ<青>が早く点滅し、ペアリングモードになります。

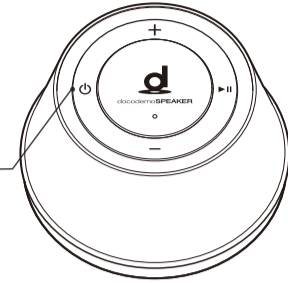

- ① (電源)ボタンを3秒以上押し「Power ON」のメッセージの後に、「Ready to pair」のメッセージが流れます。

- ② スマートフォンや、パソコンのBluetoothを有効(オン)にし、Bluetooth端末リストから「SP-1」(本機)を選択します。

【Androidの場合】【設定】→【Bluetooth】をタップ→Bluetoothを有効にする。Bluetooth端末リストから「SP-1」(本機)を選択します。



【Bluetooth】をタップ

【Bluetooth】のボタンをタップして

【SP-1】をタップ

パスキーを要求された場合は0000を入力してください。

※操作は一例になります。詳しくはお使いのスマートフォンの取扱説明書をご覧ください

【iPhoneの場合】【設定】→【Bluetooth】をタップ→Bluetoothを有効にする。Bluetooth端末リストから「SP-1」(本機)を選択します。



【Bluetooth】をタップ

【Bluetooth】のボタンをタップして

【SP-1】をタップ

パスキーを要求された場合は0000を入力してください。

- ③ ペアリングが完了すると、LEDランプ<青>が点灯します。一度ペアリングを行うと本機は接続機器の情報を記憶します。次回以降ペアリング済み機器のBluetoothを有効(オン)にし、本機の電源をいれるとBluetooth接続が行えます。

【ポイント】機器登録が正常であれば、次回からペアリングは不要です。

【パソコンの場合】

パソコンと接続することもできます。お持ちのパソコンの取扱説明書をご確認ください。※Bluetooth機能があるパソコンのみ対応。

【2台目以降の機器を登録する】

本機は、合計8台までBluetooth機器をペアリングすることができます。※「はじめて機器登録する」の手順を行う。

音楽を聞く

【音楽を聞く】

※はじめてお使いになる場合は、本機底面の保護シールをはがしてください。

- ① テーブルなどの上に本機を置く。
- ② 接続するBluetooth(音楽再生)機器の音量を(-)ボタン、または本機の音量(-)ボタンを押して音量を最小にする。
- ③ ▶|| (再生/一時停止)ボタンを押して曲を再生/一時停止する。
- ④ 音量を調整する。

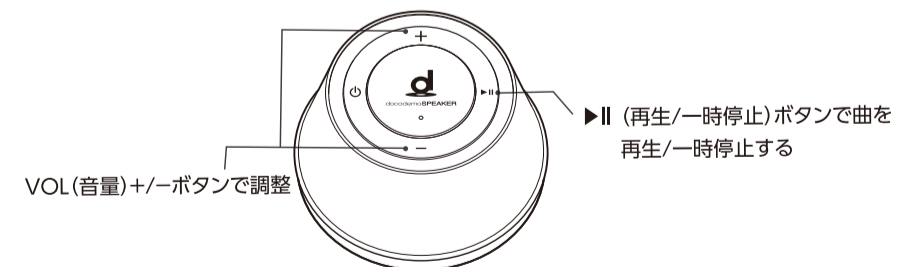

※③にて再生がはじまらない場合

本機のVOL(音量)+/-ボタンと▶|| (再生/一時停止)ボタンが、Bluetooth(音楽再生)接続機器と連動しない可能性があります。その際は、本機のVOL(音量)+ボタンを最大にいただいた後、Bluetooth(音楽再生)接続機器で、音量や再生/一時停止の操作を行ってください。

【ご注意】

- ・本機を壁やドア、窓ガラスなど壁面につけて使用する際は必ず手を添えてください。設置(貼り付け)して使用すると落下する恐れがあります。

AUDIO IN端子と接続する

① AUDIO IN端子に、Φ3.5mmステレオミニプラグを接続する。

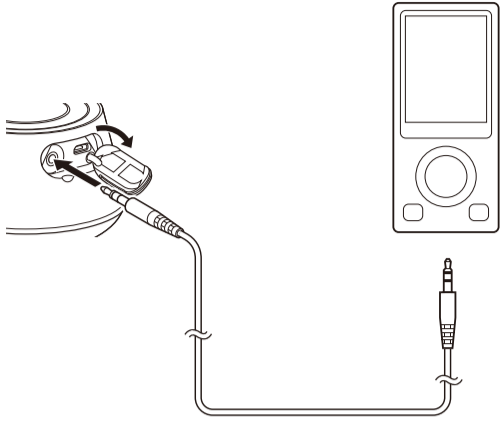

ポータブルオーディオプレイヤーやラジオなどに接続する。

※ケーブルは別途ご購入ください。

マニュアルについて

1. 簡単操作ガイド

接続方法や基本的な使い方を説明しています。

2. 取扱説明書

使用上のご注意や主な仕様を記載しています。

困ったときは

本機をリセットすることで回復する場合があります。
電源OFF状態にして、電源ボタンを8秒以上押します。
※詳しくは取扱説明書の使用上のご注意をご参照ください。

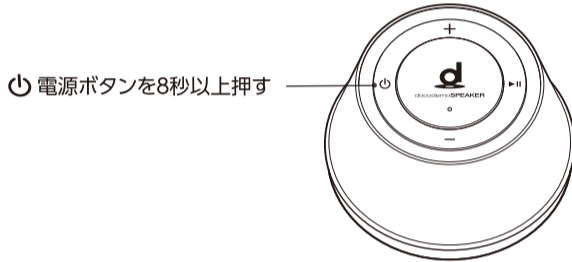

故障かなと思ったら

修理にお出しになる前に、再度点検してください。それでも正確に動作しないときは、お買い上げ店またはbocoお客様相談窓口へご連絡ください。

症状	原因	対応
ペアリングできない、音が出ない、音が途切れる	本機から離れている	接続する機器との距離を10m以内に近づける。再度ペアリングをする。
	接続先が不安定な状態になっている可能性がある。	接続する機器を確認し、再起動等をする。
	意図しない機器と接続してしまっている。	意図しない機器の電源をオフする。
	接続機器との接続が切れている。	接続する機器を確認し、再接続する。
	周囲の機器(電子レンジ、無線LAN機器、他のBluetooth機能搭載機器)などから電波干渉を受けている可能性がある。	これらの機器の使用をやめるか、本機を電波干渉の少ない場所で使用する。
	接続機器との間に障害物がある可能性がある。	障害物を取り除く。(例:別の部屋で接続を試みる)
	本機の音量が小さい。	本機の音量を調整する。
音質が悪い	別の楽曲やアプリケーションで試してみる。 置く場所を変える。 ※材質により鳴りにくいものもあります。 本機底面の保護シールをはがす。 本機底面シリコンゲルを掃除する。 ※湿った布で軽く水拭きして、汚れを拭き取り十分に乾かしてください。	
電源が入らない	バッテリー残量が少ない	本機を充電する。
動作が不安定	本機の動作が一時的に不安定になっている。	本機を初期化(出荷状態)する。 本機を電源オフ状態にして、電源ボタンを8秒以上押します。 ペアリング(機器登録)情報が削除され、音量が初期状態になります。

本機の仕様およびデザイン、本書の内容については改良のため予告なく変更する場合があります。

商標について

- docodemoSPEAKER。は、BoCo株式会社の登録商標です。
- iPad、iPhoneは、米国および他の国々で登録されたApple Inc.の商標です。
- Android®はGoogle Inc.の商標です。
- Bluetooth®とそのロゴマークは、Bluetooth SIG, Inc.の商標です。